



De Cador Slimline is de perfecte vervanger voor de traditionele losse TL armaturen. De Cador Slimline is een eenvoudig vormgegeven lichtarmatuur met een hoge lichtopbrengst.

De geïntegreerde optieken zorgen voor een perfect lichtbeeld. De aluminium behuizing met goede koeleigenschappen zorgt voor een lange levensduur.

De Cador Slimline is ideaal voor verkeersruimtes als gangen en trappenhuisen vanwege de hoge slagvastheid (IK10). Maar ook goed te gebruiken als aanvulling op een lichtlijnsysteem in bijvoorbeeld onderhoudsruimtes.

Technische informatie

Output flux	4.300 - 9.200 lm
Vermogen	35 - 65 W
Lumen / Watt	113 - 159 lm/W
Voltage	220 - 240 V
Frequentie	50 - 60 Hz
Powerfactor	>0.9
Electronica	Signify of Osram
Operationele temperatuur	-25 °C tot +35 °C
Gewicht	1 kg
Toepassing	Kantoren, parkeerruimtes en gangen
Installatiehoogte	2 - 6 m
Kleurtemperatuur	4.000 K
Colour Rendering Index (CRI)	>80
Lensopties	Narrow, Wide, X-Wide, Lambertian & Diffuse
Materiaal afscherming	Polycarbonaat
Materiaal	Geanodiseerd aluminium
Colour consistency (SDCM)	3
Dimbaar	Optioneel (DALI)
Slagvastheid	IK10 (Diffuse alleen IK07)
Beschermingsklasse	IP65
Opties	DALI en CLO
Garantie	L85B10 / minimaal 5 jaar garantie / Ta 35 °C
Verwachte levensduur	Tot 100.000 branduren mogelijk
BREEAM normen	Ja
EIA	L90B50

Maatvoering

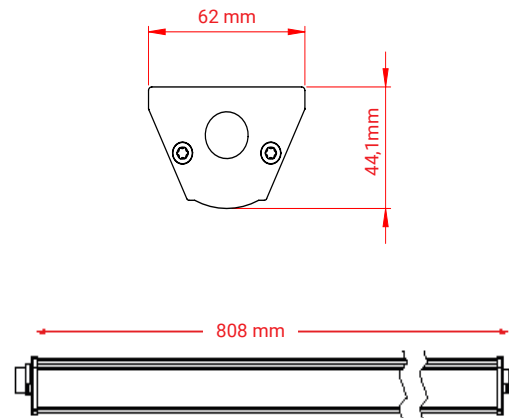

Op de initiële prestatie is, conform IEC, een tolerantie van $\pm 10\%$ van toepassing. Wijziging van technische gegevens voorbehouden.

CADOR SLIMLINE NARROW



Armatuur



Maatvoering

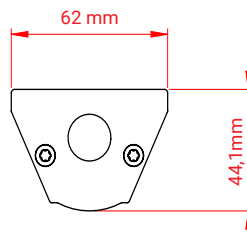

Polair diagram

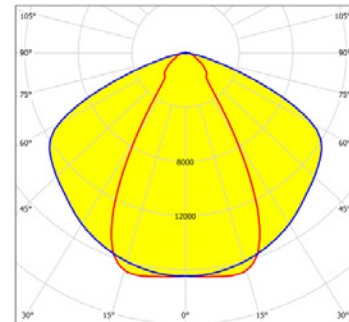

Productcode IP65	Vermogen (W)	Output flux (lm)	Lumen/Watt
VSLx-NE08-10-840-xx	35	4.600	131
VSLx-NH08-10-840-xx	35	5.450	156
VSLx-NE08-10-840-xx	45	5.600	124
VSLx-NH08-10-840-xx	65	9.000	138

CADOR SLIMLINE WIDE



Armatuur



Maatvoering

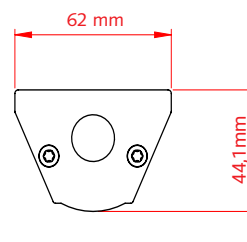

Polair diagram

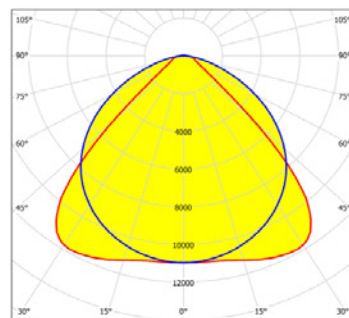

Productcode IP65	Vermogen (W)	Output flux (lm)	Lumen/Watt
VSLx-WE08-10-840-xx	35	4.700	134
VSLx-WH08-10-840-xx	35	5.550	159
VSLx-WE08-10-840-xx	45	5.700	127
VSLx-WH08-10-840-xx	65	9.200	142

Op de initiële prestatie is, conform IEC, een tolerantie van $\pm 10\%$ van toepassing. Wijzigingen op technische gegevens voorbehouden.

**CLEVER
SWIFT
SOLID**

CADOR SLIMLINE

IP65

CADOR SLIMLINE X-WIDE



Armatuur



Maatvoering

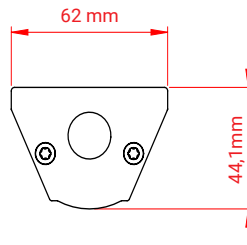

Polair diagram

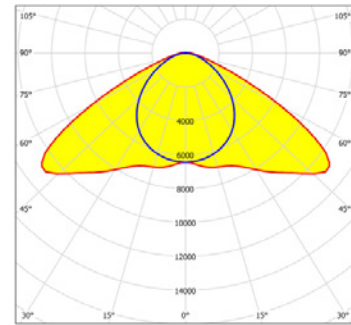

Productcode IP65	Vermogen (W)	Output flux (lm)	Lumen/Watt
VSLx-XE08-10-840-xx	35	4.400	126
VSLx-XH08-10-840-xx	35	5.250	150
VSLx-XE08-10-840-xx	45	5.400	120
VSLx-XH08-10-840-xx	65	8.700	134

CADOR SLIMLINE LAMBERTIAN



Armatuur



Maatvoering

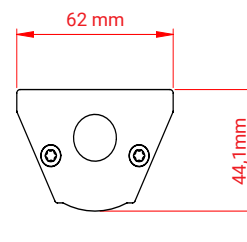

Polair diagram

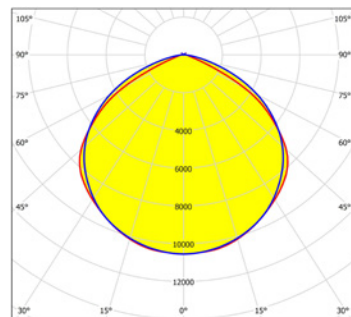

Productcode IP65	Vermogen (W)	Output flux (lm)	Lumen/Watt
VSLx-LE08-10-840-xx	35	4.700	134
VSLx-LH08-10-840-xx	35	5.550	159
VSLx-LE08-10-840-xx	45	5.700	127
VSLx-LH08-10-840-xx	65	9.200	142

Op de initiële prestatie is, conform IEC, een tolerantie van $\pm 10\%$ van toepassing. Wijzigingen op technische gegevens voorbehouden.

CLEVER
SWIFT
SOLID

CADOR SLIMLINE DIFFUSE



Armatuur



Maatvoering

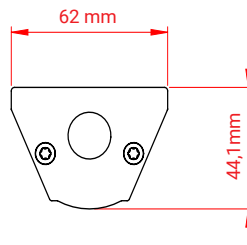

Polair diagram

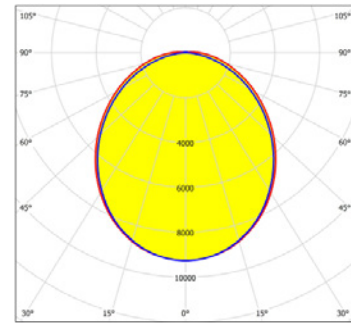

Productcode IP65	Vermogen (W)	Output flux (lm)	Lumen/Watt
VSLx-DE08-07-840-xx	35	4.300	123
VSLx-DH08-07-840-xx	35	4.950	141
VSLx-DE08-07-840-xx	45	5.100	113
VSLx-DH08-07-840-xx	65	8.400	129

Op de initiële prestatie is, conform IEC, een tolerantie van $\pm 10\%$ van toepassing. Wijzigingen op technische gegevens voorbehouden.