



Die Cador Slimline ist der ideale Ersatz für herkömmliche Einzelwannenleuchten. Diese Produktfamilie umfasst Leuchten mit einfachem Design und hoher Lichtleistung.

Die integrierte Optik sorgt für eine perfekte Lichtverteilung. Das Aluminiumgehäuse mit seiner effizienten Wärmeableitung sorgt für eine lange Lebensdauer.

Mit ihrer hohen Stoßfestigkeit (IK10) ist die Cador Slimline ideal für stark beanspruchte Bereiche wie Flure und Treppenhäuser. Diese Leuchte kann auch zwecks Ergänzung eines linearen Beleuchtungssystems eingesetzt werden, zum Beispiel in Wartungsbereichen.

Technische Daten

Lichtstrom	4.300 - 9.200 lm
Leistung	35 - 65 W
Lumen/Watt	113 - 159 lm/W
Spannung	220 - 240 V
Frequenz	50 - 60 Hz
Leistungsfaktor	>0.9
Treiber	Signify oder Osram
Umgebungstemperatur	-25 °C bis +35 °C
Gewicht	1 kg
Anwendung	Büros, Parkhäuser und Korridore
Installationshöhe	2 - 6 m
Farbtemperatur	4.000 K
Farbwiedergabeindex (CRI)	>80
Linsen Optik	Narrow, Wide, X-Wide, Lambertian & Diffuse
Material der Abdeckung	Polykarbonat
Material	Anodisiertes Aluminium
Farbtoleranz (SDCM)	3
Dimmbar	Optional (DALI)
Hiebfestigkeit	IK10 (Diffuse nur IK07)
Schutzart	IP65
Optionen	DALI und CLO
Garantie	L85B10 /mindestens 5 Jahre Garantie / Ta 35 °C
Erwartete Lebensdauer	Bis zu 100.000 Betriebsstunden möglich
BREEAM	Ja

Abmessungen

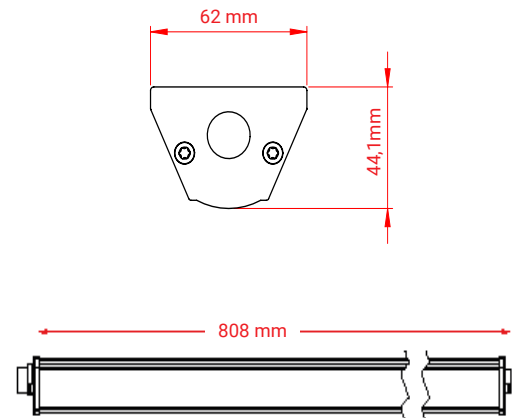

Gemäß der IEC ist Toleranz von $\pm 10\%$ auf die ursprüngliche Leistung gültig. Änderungen technischer Daten vorbehalten.

CADOR SLIMLINE NARROW



Leuchteneinheit



Abmessung

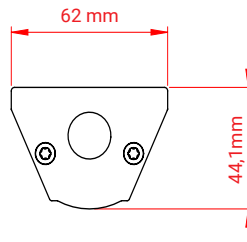

LVK

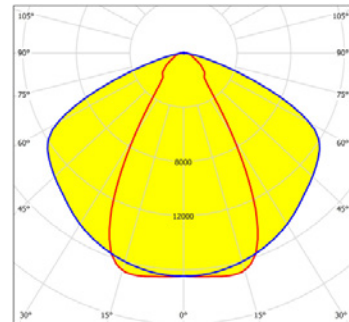

Produktcode IP65	Leistung (W)	Lichtstrom (lm)	Effizienz (lm/W)
VSLx-NE08-10-840-xx	35	4.600	131
VSLx-NH08-10-840-xx	35	5.450	156
VSLx-NE08-10-840-xx	45	5.600	124
VSLx-NH08-10-840-xx	65	9.000	138

CADOR SLIMLINE WIDE



Leuchteneinheit



Abmessung

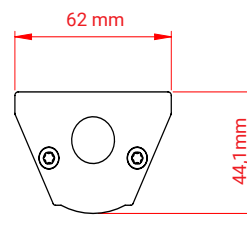

LVK

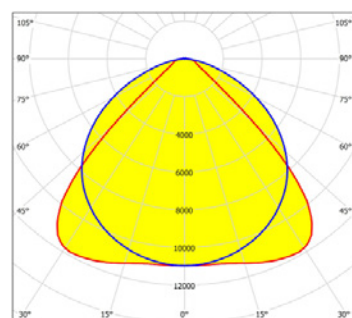

Produktcode IP65	Leistung (W)	Lichtstrom (lm)	Effizienz (lm/W)
VSLx-WE08-10-840-xx	35	4.700	134
VSLx-WH08-10-840-xx	35	5.550	159
VSLx-WE08-10-840-xx	45	5.700	127
VSLx-WH08-10-840-xx	65	9.200	142

Gemäß der IEC ist Toleranz von $\pm 10\%$ auf die ursprüngliche Leistung gültig. Änderungen technischer Daten vorbehalten.

**CLEVER
SWIFT
SOLID**

CADOR SLIMLINE X-WIDE



Leuchteneinheit



Abmessung

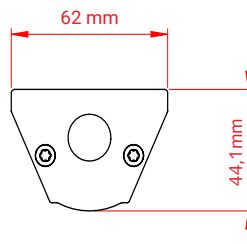

LVK

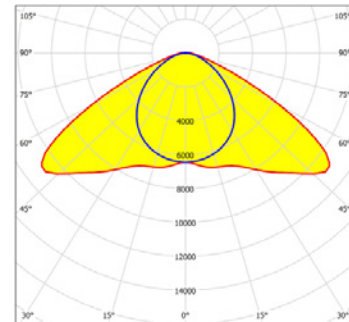

Produktcode IP65	Leistung (W)	Lichtstrom (lm)	Effizienz (lm/W)
VSLx-XE08-10-840-xx	35	4.400	126
VSLx-XH08-10-840-xx	35	5.250	150
VSLx-XE08-10-840-xx	45	5.400	120
VSLx-XH08-10-840-xx	65	8.700	134

CADOR SLIMLINE LAMBERTIAN



Leuchteneinheit



Abmessung

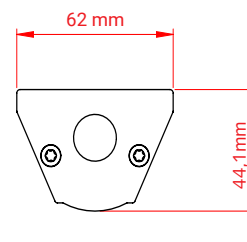

LVK

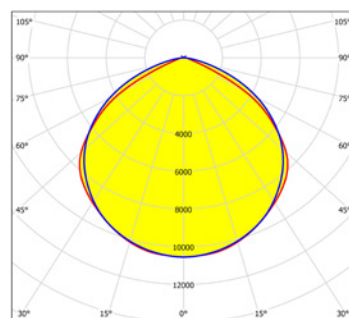

Produktcode IP65	Leistung (W)	Lichtstrom (lm)	Effizienz (lm/W)
VSLx-LE08-10-840-xx	35	4.700	134
VSLx-LH08-10-840-xx	35	5.550	159
VSLx-LE08-10-840-xx	45	5.700	127
VSLx-LH08-10-840-xx	65	9.200	142

Gemäß der IEC ist Toleranz von $\pm 10\%$ auf die ursprüngliche Leistung gültig. Änderungen technischer Daten vorbehalten.

CLEVER
SWIFT
SOLID

CADOR SLIMLINE DIFFUSE



Leuchteinheit



Abmessung

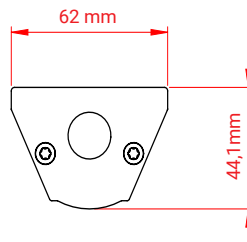

LVK

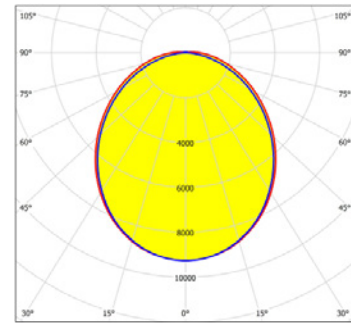

Produktcode IP65	Leistung (W)	Lichtstrom (lm)	Effizienz (lm/W)
VSLx-DE08-07-840-xx	35	3.780	108
VSLx-DH08-07-840-xx	35	4.940	141
VSLx-DE08-07-840-xx	50	4.880	98
VSLx-DH08-07-840-xx	65	8.140	125

Gemäß der IEC ist Toleranz von $\pm 10\%$ auf die ursprüngliche Leistung gültig. Änderungen technischer Daten vorbehalten.