

INSTALLATIEHANDLEIDING MDO-O

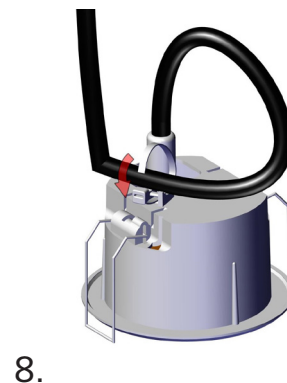

INLEIDING

De MDO-O is een intelligente aanwezigheidsensor die is bedoeld om verlichting te schakelen. Voor het detecteren van aanwezigheid wordt er gebruik gemaakt van bewegings- en geluidsdetectie.

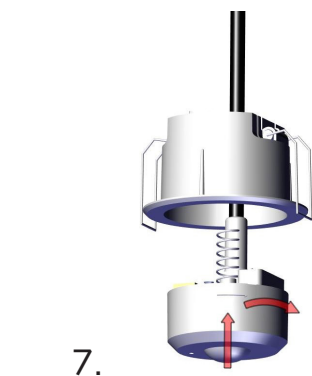
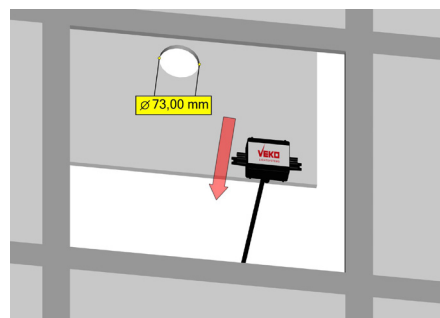
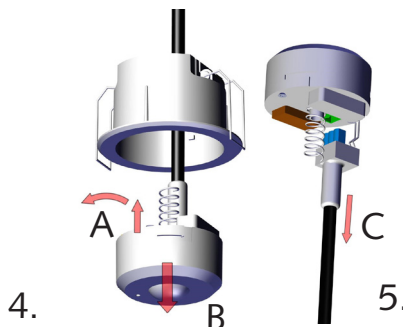
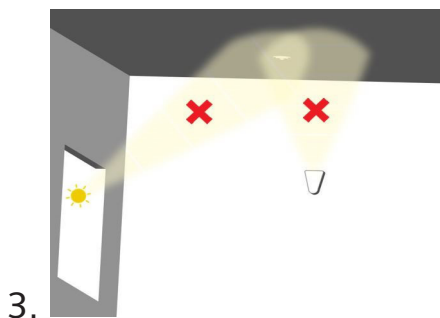
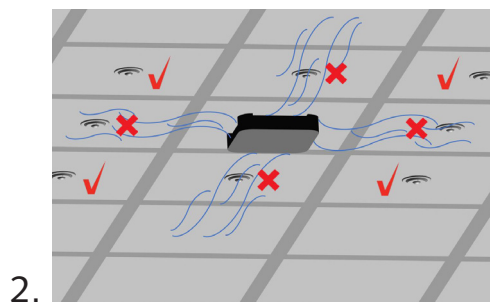
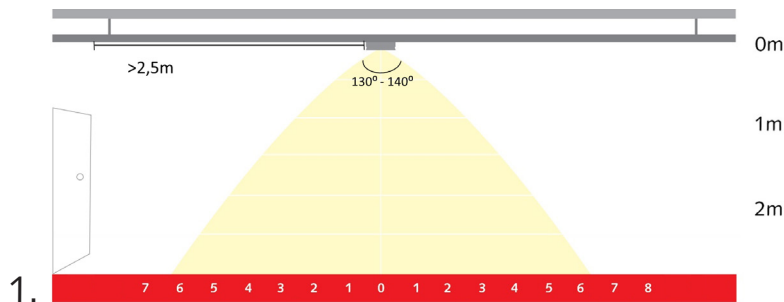

Bewegingsdetectie



Geluidsdetectie

Wanneer de MDO-O is uitgeschakeld zal hij bij de eerste bewegingsdetectie de verlichting en de geluidsdetectie inschakelen. Zowel de bewegings- als de geluidsdetectie heeft een eigen timer die bij overeenkomende detectie gereset wordt. Als een van beide timers afloopt wordt de verlichting uitgeschakeld.

De MDO-O beschikt tevens over schemerschakeling waarmee het mogelijk is om de verlichting niet te laten inschakelen als de hoeveelheid daglicht boven de ingestelde

PLAATSBEPALING

De MDO-O is geschikt voor plafondmontage en is verkrijgbaar als inbouw- (MD-O-I) en opbouw versie (MD-O-O).

Voor beide varianten geldt dat de detectiehoek van de bewegingssensor bij een plafondhoogte van 2,5 meter tussen de 6-7 meter is. Bij het toepassen op grotere hoogtes resulteert dit in een lagere gevoeligheid van de bewegingsdetectie.

Let op! Aan de rand van het detectiebereik is de gevoeligheid van de bewegingssensor minder accuraat. Voor een optimale werking dient de MDO-O in het middelpunt van de ruimte geplaatst te worden. De volgende factoren beïnvloeden de werking van de sensor negatief:

- Directe luchtstroom van bijvoorbeeld heteluchtverwarming of airconditioning.
- Directe straling (lampen, weerkaatsing van zonlicht, etc.)
- Plaatsing van de sensor binnen 2,5 meter van de toegang van het vertrek.

INSTELLEN

Inschakelmethode

Standaard schakelt de MDO-O in wanneer er beweging wordt gedetecteerd. Daarna wordt er door middel van bewegings- en geluidsdetectie bepaald waarop deze weer uitgeschakeld moet worden.

INSTALLATIEHANDLEIDING MDO-O

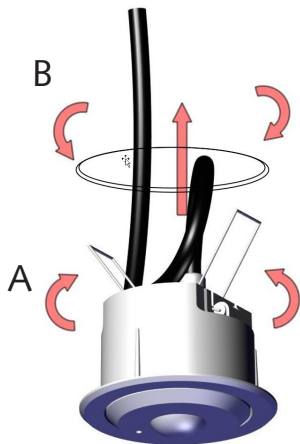

9.

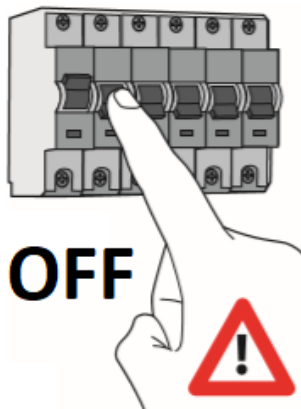

10.

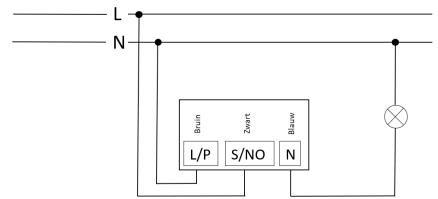

10A.

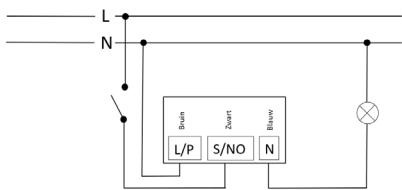

10B.

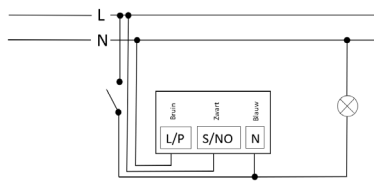

10C.

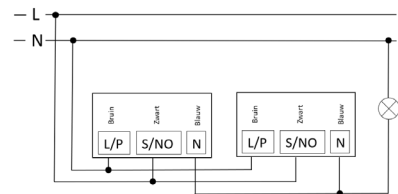

10D.

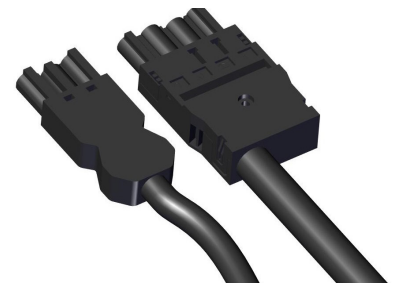
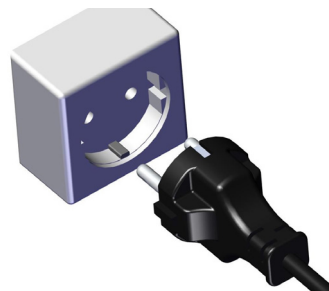

PLAFONDMONTAGE

Draai de sensorunit uit de houder en schroef de houder vast aan het plafond. Controleer of de aansluitconnector goed is gemonteerd en plaats de detector in de houder. Draai deze rechtsonder totdat de bajonetsluiting goed sluit. Monteer de deksel op de houder en draai deze rechtsonder totdat de bajonetsluiting goed sluit.

AANSLUITEN

Voor montage de netspanning afschakelen! Standaardaansluiting: Sluit de fase (L) op de bruine draad, de schakeldraad (S) op de zwarte en de nul (N) op de blauwe draad aan. In afbeelding B en C geldt dat de aansluitvolgorde dezelfde is als in afbeelding A. Wanneer de spanning op de MDO-O wordt ingeschakeld, dan wordt de verlichting als gevolg daarvan altijd ingeschakeld.



Variante B niet toepassen wanneer er verlichting met een inductief karakter wordt geschakeld (zoals conventionele voorschakelapparatuur).

Gebruik geen 'koude-start' voorschakelapparatuur als de MDO-O meer dan 2 keer per etmaal de verlichting zal schakelen.

VEILIGHEID

- Voor montage van de MDO-O dient de netspanning te worden uitgeschakeld.
- Werkzaamheden aan het 230V net mogen alleen door erkend elektrotechnisch vak personeel worden uitgevoerd.
- Alle installatievoorschriften dienen in acht te worden genomen.
- Houd bij de aansluiting van de bedrading de juiste kleuren en alle technische specificaties van de apparatuur in acht.
- De MDO-O is niet gecertificeerd voor alarmdoeleinden.
- Voor vragen over de montage; e-mail info@veko.com of bel 0224 273 273.

TECHNISCHE GEGEVENS

| | |
|-----------------------------------|--|
| Nominale spanning | 230 V ~ ± 10%, 50 Hz |
| Maximale nominale stroom | 6 A bij cos = 1 / [2 A bij cos = 0,4] |
| Eigen verbruik (af-/ingeschakeld) | < 1 W / < 4 W |
| PIR detectiehoek | Rondom 130° - 140° |
| Uitschakeltijd vertragingen | 10 sec. - 45 min. (beweging) / 2 min. - 12 min. (geluid) |
| Omgevingstemperatuur | 0 - 40 °C |
| Beschermingsklasse | IP20 |
| Fabrieksinstelling | 15 min. (beweging) / 6 min. (geluid) |

Wijzingen in uitvoering voorbehouden.

INSTALLATIEHANDLEIDING MDO-O

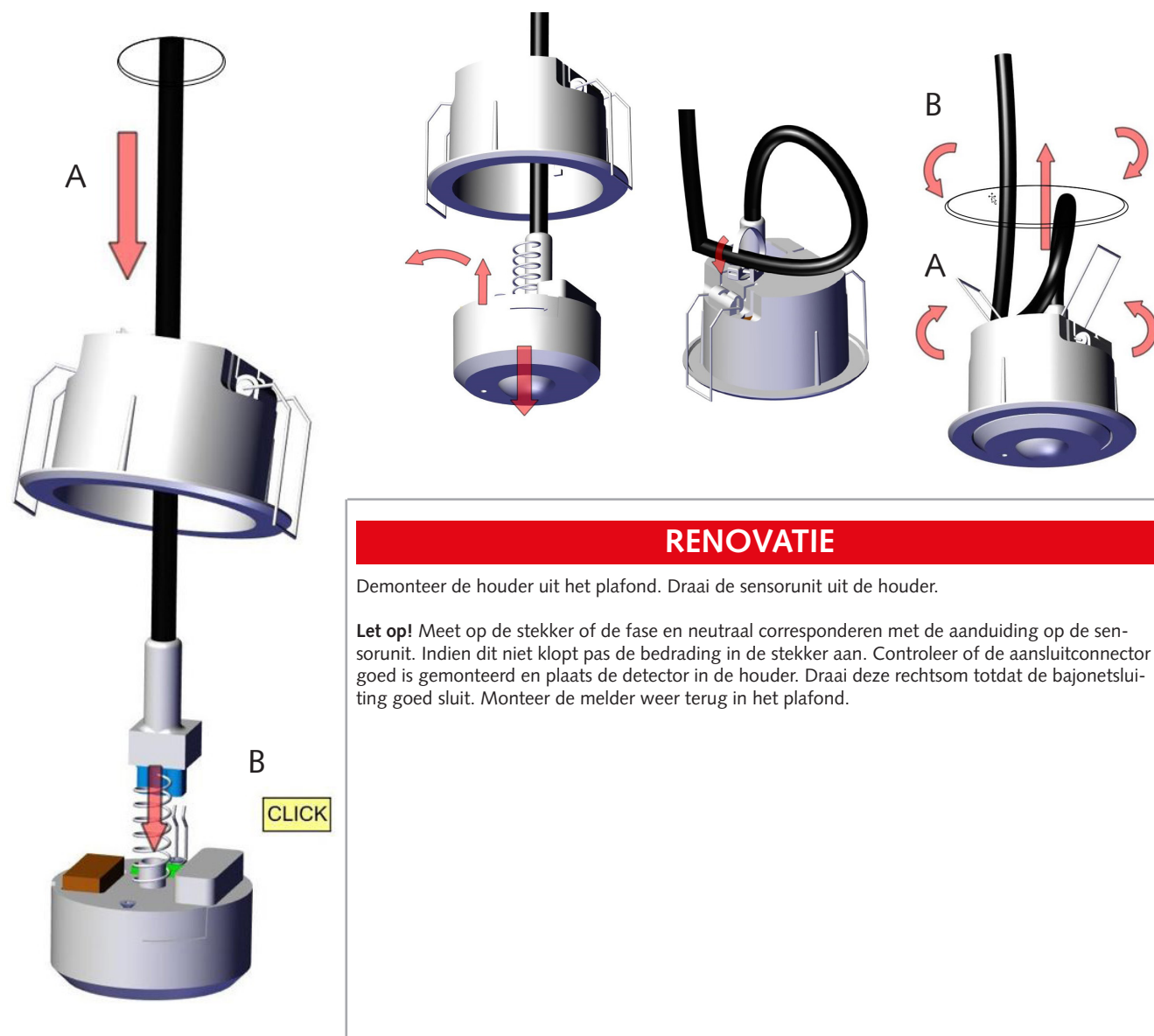
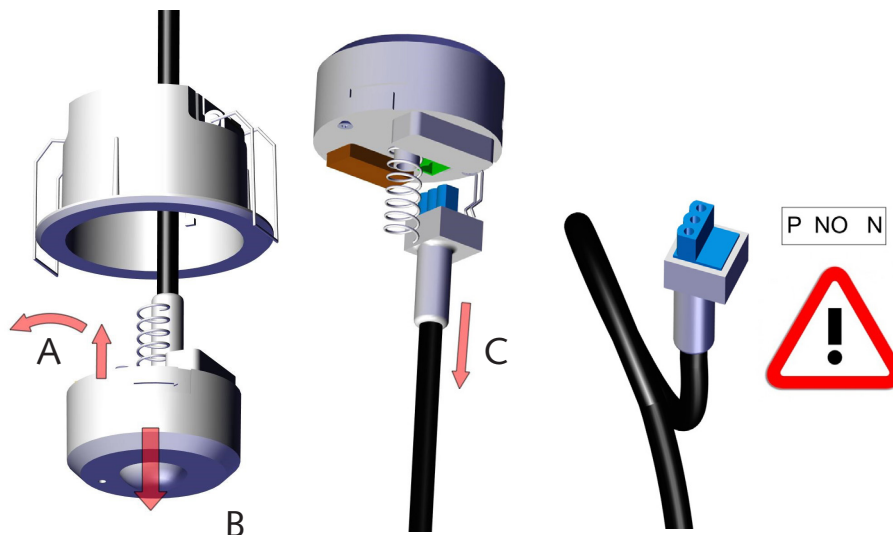
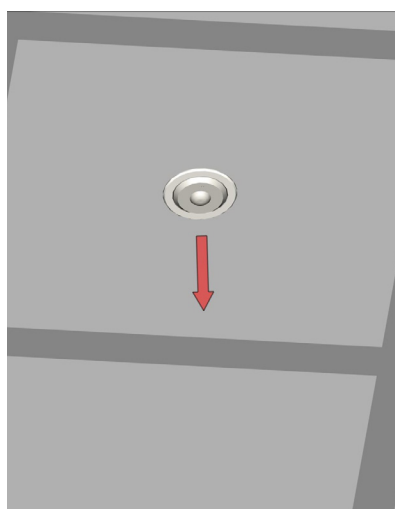

RENOVATIE

Demonteer de houder uit het plafond. Draai de sensorunit uit de houder.

Let op! Meet op de stekker of de fase en neutraal corresponderen met de aanduiding op de sensorunit. Indien dit niet klopt pas de bedrading in de stekker aan. Controleer of de aansluitconnector goed is gemonteerd en plaats de detector in de houder. Draai deze rechtsonder totdat de bajonetsluiting goed sluit. Monteer de melder weer terug in het plafond.

TR61 AFSTANDSBEDIENING



| | 10 sec | -- | off |
|--|--------|--------|-----|
| | 30 sec | -- | off |
| | 5 min | 2 min | on |
| | 10 min | 4 min | on |
| | 15 min | 6 min | on |
| | 20 min | 6 min | on |
| | 20 min | 8 min | on |
| | 30 min | 10 min | on |
| | 45 min | 12 min | on |

| | Mate van detectiegevoeligheid |
|--|--|
| | Minder |
| | Standaard |
| | Maximaal (af fabriek; maximaal ingelezen) |
| | Licht permanent aan |
| | Licht permanent uit (na 5 uur; vervalt de override) |
| | Aan (microfoon aan. Geluid zichtbaar aan rode led in detector) |
| | Uit |

Geen functie

| | Intrijdende schemering |
|--|--|
| | In 10 stappen kan men het lichtgrens instellen; waarboven het licht niet hoeft aan te gaan. De fabrieksinstelling; is de hoogste stap. Dus met de remote "-" naar beneden. |

Alle zelf ingestelde waarden vervallen hiermee.